

NAVI



XTEND

A Budapesti Értéktőzsde
Xtend piacán jegyezve

**ÉVES
JELENTÉS
2025
AUDITÁLT**



**NAVIGATOR
INVESTMENTS**



**NAVIGATOR
Brunnbauer**



**NAVIGATOR
Instrum Kft.**



**NAVIGATOR
Julius-Globe**

trifolium

evopro

**NAVIGATOR Investments
Nyrt. és tagvállalatai
(NAVIGATOR CSOPORT)**

TARTALOM

KÖSZÖNTŐ.....	3	FŐBB KOCKÁZATI TÉNYEZŐK ÉS AZOK KEZELÉSE.....	38
ÖSSZEFOGLALÓ PÉNZÜGYI EREDMÉNYEK.....	5	FORDULÓNAP UTÁNI ESEMÉNYEK.....	42
JELENTÉSI INFORMÁCIÓK.....	9	A TÁRSASÁG 2025-BEN KÖZZÉTETT HIRDETÉMENEI.....	44
A TÁRSASÁG ADATAI.....	10	A NAVIGATOR CSOPORT GAZDÁLKODÁSI ADATAI.....	45
RÉSZVÉNYINFORMÁCIÓK.....	11	KONSZOLIDÁLT EREDMÉNYKIMUTATÁS.....	45
A NAVIGATOR CSOPORT BEMUTATÁSA.....	12	ÉRTÉKESÍTÉSI ÁRBEVÉTEL.....	46
ALKATRÉS Z É S SZERKEZETI ELEM EK.....	14	KÖLTSÉGSTRUKTÚRA.....	47
SZERELVÉNY É S SZELEP.....	19	ÜZEMI EREDMÉNY É S EBITDA.....	48
KÉSZÜLÉK, IPARI AUTOMATIZÁLÁS, ROBOTIKA.....	21	NAVIGATOR CSOPORT KONSZOLIDÁLT MÉRLEG.....	49
KIÁLLÍTÁSÉPÍTÉS É S FIT-OUT.....	30	ESZKÖZÖK.....	51
FOLYAMATFEJLESZTÉS, AUTOMATIZÁLÁS.....	32	FORRÁSOK.....	52
MAKROGAZDASÁGI HÁTTÉR.....	33	CASH-FLOW.....	54
VÁLLALATIRÁNYÍTÁS.....	35	TŐKESZERKEZETI, LIKVIDITÁSI MUTATÓK.....	56
SZERVEZET, VÁLLALATI KULTÚRA.....	37	FÜGGETLEN KÖNYVVIZSGÁLÓI JELENTÉS.....	57
		NYILATKOZAT.....	58

KÖSZÖNTŐ

Tisztelt Részvényesek!

Néhány éve, 2022-ben döntöttünk úgy, hogy a növekedési céljaink elérése érdekében tőzsdére megyünk. A NAVIGATOR részvények BÉT Xtend-re történő bevezetése óta a vállalatunk jelentősen átalakult. Fémipari alkatrészek és készülékek gyártásától saját termék és szolgáltatás portfólióig jutottunk. 20 iparágban, közel 300 aktív ügyfelet szolgálunk ki rendszeresen, immár valódi versenylőnnyel rendelkezve az automatizáció, a robotika és a mesterséges intelligencia jelentette kihívások közepette is. Célunk olyan magas hozzáadott értékű, rugalmas és gyorsan alkalmazkodó technológiai vállalat létrehozása volt, amely a teljes ipari értékláncon képes kiszolgálni az ügyfeleit. Azt hiszem nyugodtan ki lehet jelenteni, hogy ezt elértük.

Az elmúlt évben újabb mérföldköveket teljesítettünk, erősítve a technológiai- és gyártóképességeinket. 2025 májusában adásvételi szerződést írtunk alá a Brunnbauer-Budapest Kft. tulajdonosaival. A társaság erőművi berendezések, olaj- és gázipari szerelvények fejlesztésére, gyártására és értékesítésére szakosodott vállalkozás, ahol speciális, nagynyomású, nagy hőállóságú erőművi szelepek, szabályzó és visszacsapó szelepek, valamint biztonsági szelepek készülnek.

Mindemellett 2025 júliusában felvásároltuk a COMPONENT Kereskedelmi Kft. martonvásári telephelyén működő CNC üzletágot, továbbá a NAVIGATOR Csoport és a COMPONENT Holding Kft. stratégiai együttműködési megállapodást kötött, amelynek mentén a jövőben kihasználjuk a két cégcsoport közötti sinergiákat elsősorban a fémfeldolgozás és az ipari szelep- és szelepvezérlés gyártás és értékesítés területén. Nagy Dániel, a COMPONENT Csoport ügyvezetője igazgatósági tagként csatlakozott társaságunkhoz.

A 2026 januárjában aláírt szándéknyilatkozatot követően májusban adásvételi szerződést írtunk alá az ipari automatizálási és összeszerelési tevékenységet végző evopro systems engineering Kft. 100%-os üzletrészére. Szemléletes példa a kiemelkedő műszaki, elektronikai és fejlesztői szaktudásra, amikor egy virtuális gyárat kell szimulációs szoftverekkel több aspektusból megalkotni úgy, hogy a 300 munkást igénylő folyamatot automatizálva 20-30 kollégával is működtetni tudják. A szimulációs tervek jóváhagyása után cégcsoportunk képes legyártani a szükséges alkatrészeket, berendezéseket, végül pedig a fejlesztőmérnök kollégák beüzemelik a gyártósort.

KÖSZÖNTŐ

A felvásárlások mellett kiemelt figyelmet fordítunk az organikus növekedésre is, melyet belső fejlesztési projektekkal támogatunk. Gyakorlatilag a multinacionális nagyvállalatok irányítási módszereit kombináljuk a KKV-k gyors döntési képességével és rugalmasabb folyamataival. A fő értékteremtő folyamatok mellett a támogató területeket is jelentősen átszerveztük. Az automatizált pénzügyi, számviteli és controlling rendszerünk lehetővé teszi, hogy a cégcsoport IFRS könyvvezetésre történő átállását mihamarabb, már a 2026-os évben megvalósítsuk.

Megfogalmazzuk a 2028-ig terjedő időszakra vonatkozó stratégiai céljainkat is. Nem állunk meg az akvizíciókkal, de megfelelően a korábbi növekedési prognózisunknak a menedzsment fókusz egyre inkább az eredménytermelő képességünk látható javulására kell helyezzük. Meggyőződésünk, hogy a stratégiánkkal immár elérkeztünk egy olyan üzleti termék és szolgáltatás portfólióhoz, ahol minden további plusz árbevétel eredményjavító hatása hatványozottan érzékelhető, mindemellett pedig számos iparágban kiváló szakmai referenciákra alapozhat a világ vezető üzleti régióiban aktív értékesítési csapatunk.

Mindezen változások eredményeként 2028-ra **12 milliárd forintot elérő árbevétel** és **1 milliárd forintot meghaladó tisztított üzemi eredményt (EBIT)** várunk.

Ezúton is szeretném kifejezni őszinte köszönetemet befektetőink és ügyfeleink megtisztelő bizalmáért, valamint beszállító partnereink, alvállalkozóink, vezetői csapatunk és valamennyi munkatársunk elkötelezett és kitartó munkájáért, amely nélkülözhetetlen alapját képezi vállalatcsoportunk eredményeinek és fejlődésének.

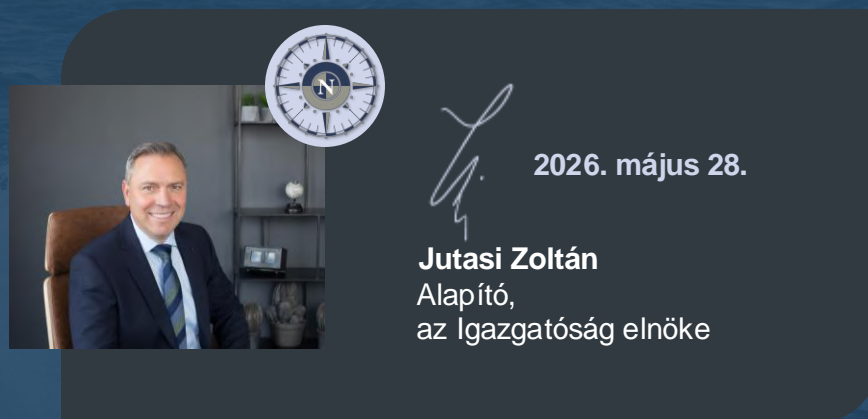

ÖSSZEFOGLALÓ PÉNZÜGYI EREDMÉNYEK

Árbevétel és eredményesség

A NAVIGATOR Csoport konszolidált árbevétele 2025-ben az előző év azonos időszakához képest 58%-kal nőtt, míg az evopro systems engineering Kft. tényadatait is tartalmazó pro-forma cégcsoport árbevétel 50%-kal, 4,78 milliárd forintról 7,15 milliárd forintra ugrott.

Az EBITDA 83%-os növekedést mutatott, míg pro-forma szinten 43%-kal, 501 millió forintról 717 millió forintra javult.

Az evopro akvizícióval a Csoport üzleti értéklánca teljessé vált, a gyártói képességekhez saját termékek és magas hozzáadott-értékű szolgáltatások kapcsolódnak. Az üzleti ágazatok ezen értéklánci logika alapján az alábbi csoportokba sorolhatóak:

- alkatrész és szerkezeti elemek;
- szerelvény és szelep;
- készülék, ipari automatizálás és robotika ágazat.

Vezetői csapatunk arra törekszik, hogy a Csoport termelési struktúrájában az innovatív, fenntarthatóan magasabb eredményesség irányába tegyünk újabb lépéseket.



ÖSSZEFOGLALÓ PÉNZÜGYI EREDMÉNYEK

BEVÉTELEK

A NAVIGATOR Csoport pro-forma konszolidált bevételei 2025-ben az evopro akvizícióval együtt 7,15 milliárd forintot értek el. Mindez jelentős, 50%-os növekedés 2024-hez képest, a tőzsdére lépés előtti évhez, 2021-hez viszonyítva pedig 45%-os éves átlagos növekedést jelent.



NAVIGATOR CSOPORT PRO-FORMA KONSZOLIDÁLT ÁRBEVÉTEL

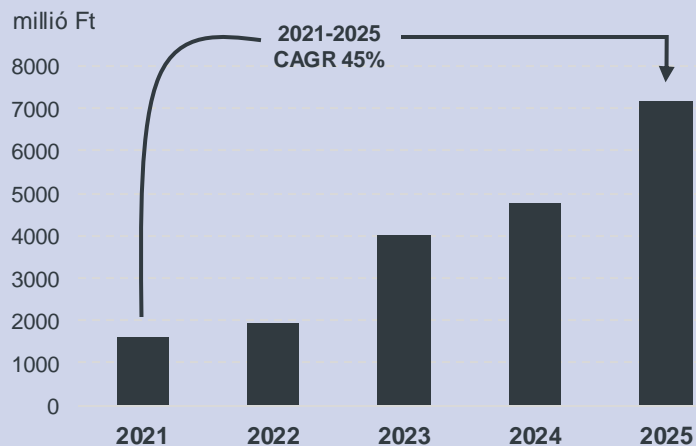

EBITDA

2025-ben a NAVIGATOR Csoport EBITDA termelő képessége az evopro teljesítményével együtt, pro-forma megközelítette a 717 millió forintot. A tagvállalatok stabil eredménytermelő képessége fennmaradt a kihívásokkal teli üzleti környezetben is.



NAVIGATOR CSOPORT PRO-FORMA KONSZOLIDÁLT EBITDA

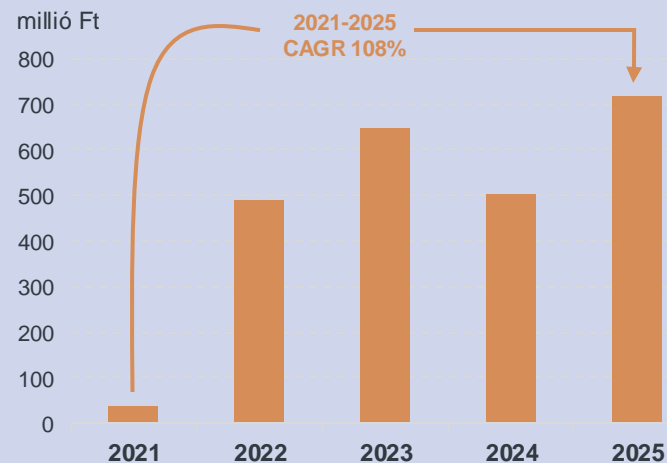

ÖSSZEFOGLALÓ PÉNZÜGYI EREDMÉNYEK

A NAVIGATOR Csoport árbevétele üzletágak szerint

Nettó árbevétel (ezer Ft)	2024 konszolidált	2025 konszolidált	2024 pro- forma konszolidált*	2025 pro- forma konszolidált*	Változás*	2025/2024 Index*	2025 IFRS
Alkatrész és szerkezeti elemek ágazat	2 097 388	2 233 516	2 097 388	2 233 516	136 128	106%	2 233 517
Szerelvény és szelep ágazat	0	1 624 383	1 959 644	1 624 383	-335 261**	83%	1 624 383
Készülék, ipari automatizálás és robotika ágazat	0	0	0	2 686 644	2 686 644	-	0
Kiállítás + fit-out gyártás, szerelés	725 330	608 004	725 330	608 004	-117 326	84%	758 004
Egyéb szolgáltatás	2 022	327	2 022	327	-1 695	16%	15 000
Értékesítés árbevétele összesen	2 824 740	4 466 231	4 784 384	7 152 875	2 368 491	150%	4 630 905

*Pro-forma konszolidált: A Brunnbauer-Budapest Kft. 2025 során került a cégcsoportba, a 2024. évi pro-forma konszolidált adatok e cég adataival együtt jelennek meg.

A 2025. évi pro-forma adatokban ugyanezen okok miatt a 2026. év során felvásárlásra kerülő evopro systems engineering Kft. teljesítménye is megjelenik.

**A szerelvény és szelep ágazat csökkenésének oka: 2024-ben közel 400 mFt értékben egyszerű projektek növelték az árbevételt. A 2025. évi árbevétel az ettől tisztított árbevételhez képest 2%-kal nőtt.

A NAVIGATOR Csoport üzleti portfóliója jelentős átalakuláson megy keresztül a stratégiai prioritások tükrében.

A Julius-Globe, a Brunnbauer-Budapest és az evopro systems engineering felvásárlása, kiegészülve a COMPONENT Csoporttal történő együttműködéssel egyenként is mérföldkövet jelentettek – komoly stratégiai jelentőséggel bírnak a NAVIGATOR számára, új távlatokat nyitva az ipari innováció területén, köszönhetően a vállalatok méretének, üzleti potenciáljának, széles vevői- és beszállítói körének, valamint mérnöki és K+F képességeinek.

Az evopro megjelenésével a készülék, ipari automatizálás és robotika ágazat árbevétel tekintetében immár a leginkább meghatározó szegmenssé vált.

A kiegyensúlyozottságot jól mutatja, hogy az alkatrész és szerkezeti elemek, valamint a szerelvény és szelep ágazat súlya szintén jelentős, utóbbi is 20% feletti az össz-árbevételhez mérten. A kiállításépítés és a belsőépítéset, fit-out aránya számottevően csökkent.

ÖSSZEFOGLALÓ PÉNZÜGYI EREDMÉNYEK

A NAVIGATOR Csoport összefoglaló pénzügyi eredményei

NAVIGATOR Csoport (ezer Ft)	2024 konszolidált	2025 konszolidált	2024 pro- forma konszolidált* tisztított **	2025 pro- forma konszolidált* tisztított **	Változás*	2025/2024 Index*	2025 IFRS
Értékesítés nettó árbevétele	2 824 740	4 466 231	4 784 384	7 152 875	2 368 491	150%	4 630 905
EBITDA	249 662	457 290	501 235	716 784	215 549	143%	581 001
Üzemi eredmény	-94 911	20 702	286 239	377 065	90 826	132%	273 187
Adózás előtti eredmény	-176 269	-169 300	286 446	225 377	-61 069	79%	51 367

*Pro-forma konszolidált: A Brunnbauer-Budapest Kft 2025. során került a cégcsoportba, a 2024. évi pro-forma konszolidált adatok e cég adataival együtt jelennek meg.

A 2025. évi pro-forma adatokban ugyanezen okok miatt a 2026. év során felvásárlásra kerülő evopro systems engineering Kft. teljesítménye is megjelenik.

**Tisztított: Tőkekonszolidációs értékcsökkenés és lekötött betét USD ártértékelési hatással, valamint Julius-Globe egyszeri végkielégítés hatásával korrigálva.

Összességében a pro-forma konszolidált árbevétel tekintetében 50%-os növekedést ért el a Csoport, míg a pro-forma tisztított EBITDA 43%-kal bővült. Az üzemi szintű nyereség (EBIT) 286 millió forintról 377 millió forintra növekedett.

Az elhúzódóan gyenge európai konjunktúra továbbra is megmutatkozott a megrendelői aktivitásban, mindez határozott menedzsment lépéseket tett szükségessé.

Folyamatosan bővítjük értékesítési csapatunkat és kereskedelmi csatornáinkat, egyben meglévő üzleti kapcsolatainkban a maximális elégedettségi szintre fókuszálunk.

Meggyőződésünk, hogy okosberuházásokkal, folyamat-optimalizálással képesek vagyunk nagyobb beruházási (capex) igény nélkül is jelentősen növelni a bevételeinket és csökkenteni az egy bevételi egység előállításához szükséges ráfordításokat, ezzel skálázva eredményességünket.

JELENTÉSI INFORMÁCIÓK

Ezen jelentés a **Budapesti Értéktőzsde** által előírt **Xtend** általános üzletszabályzatának a 6. számú melléklete szerint készült. A dokumentum célja, hogy tájékoztatást adjon a NAVIGATOR-ral és a konszolidációs körbe tartozó tagvállalataival kapcsolatos üzleti teljesítményről, a cégcsoport eredményeiről, valamint a 2025-ben történt eseményekről, változásokról és tendenciákról.

A jelentés a számvitelről szóló 2000. évi C. törvényben meghatározott számviteli elveknek megfelelően készült. A NAVIGATOR Investments Nyilvánosan Működő Részvénytársaság (a továbbiakban „NAVIGATOR” vagy „Társaság”) a tőkepiacról szóló 2001. évi CXX. törvény, a Budapesti Értéktőzsde Zrt. Xtend általános üzletszabályzatának 6. számú melléklete, valamint a 24/2008. (VIII. 15.) PM rendelet alapján készítette el, és ezúton közzéteszi a 2025. évre vonatkozó jelentését. A NAVIGATOR jelentését a Társaság 2025. december 31-ével zárult, a magyar számviteli szabályok szerinti egyedi pénzügyi kimutatásai alapján állította össze.

Jelen Éves jelentés a NAVIGATOR Investments Nyrt., a BRUNNBAUER-Budapest Szerelvénygyártó Kft., a TRIFOLIUM International Kft., az INSTRUM Alkatrészgyártó és Fémipari Szolgáltató Kft., a JULIUS-GLOBE Kereskedelmi és Termékgyártó Kft., a KR-Hungária Kft. és az R-TOOLS Szerszámgyártó Kft. konszolidált adatait tartalmazza. A felsorolt leányvállalatok teljeskörű bevonással kerülnek bemutatásra a konszolidált adatokban, valamint tájékoztatásként feltüntetésre kerülnek az evopro systems engineering Kft. tényszámai, a velük együtt létrejött cégcsoport pro-forma adatai is.

JELENTÉSI IDŐSZAK	2025. január 1. és 2025. december 31. közötti időszak
LEGUTÓBBI JELENTÉS DÁTUMA	2025. május 29. (Éves jelentés)
JELENTÉSTÉTELI CIKLUS	Éves jelentéstételi ciklusban teszi közzé a Budapesti Értéktőzsde által előírt Xtend üzletszabálynak megfelelően az éves tájékoztatás jellegű jelentését.
JELENTÉSI TARTALOM	A jelentés a NAVIGATOR Csoport összes funkcionális területére, üzletágára, tagvállalatára kiterjed.

(A NAVIGATOR Capital Services Kft. kis mérete miatt a konszolidációnak nem része.)

A TÁRSASÁG ADATAI

CÉGNÉV	NAVIGATOR Investments Nyrt.
CÉGJEGYZÉKSZÁM	13-10-042535
CÉGFORMA	Nyilvánosan működő részvénytársaság
STATISZTIKAI SZÁMJEL	22702463-7022-114-13
ADÓSZÁM	22702463-4-13
KÖZÖSSÉGI ADÓSZÁM	HU17784612
SZÉKHELY	H-2040 Budaörs, Gyár utca 2.
IRODA	H-2040 Budaörs, Bolyai János utca 23. ép.
WEBOLDAL	www.navigatorinvest.com
ELEKTRONIKUS CÍM	info@navigatorinvest.com



Pallag Róbert
Befektetési és üzletfejlesztési igazgató
Befektetői kapcsolattartó

 robert.pallag@navigatorinvest.com
ir@navigatorinvest.com

 +36 (20) 496-8070

RÉSZVÉNYINFORMÁCIÓK

(A JELENTÉS ELKÉSZÍTÉSÉNEK IDŐPONTJÁIG MEGTETT BEJELENTÉSEK ALAPJÁN)

A Társaság alaptőkéje, részvényei

Részvénytípus	Névérték (Ft/db)	Mennyiség (db)	Össznévérték (Ft)
„A” sorozat NAVIGATOR törzsrészvény ISIN: HU0000207733	10	57.184.068	571.840.680
„H” sorozat NAVIGATOR törzsrészvény ISIN: HU0000220918	10.000	5.970	59.700.000
Alaptőke összesen	-	57.190.038	631.540.680

25,2%
közkezhányad

Az Igazgatóság és az FB tagjai által birtokolt részvények*

Részvényes neve	Tulajdoni arány (%)	Részvény mennyiség (db)
Jutasi Zoltán Zsolt	44,59%	25.500.000
Sóvári Olivér	9,05%	5.176.500
Nagy Dániel**	6,29%	3.600.000
Jutasi Ivett Réka	0,04%	21.600

*Az „A” és „H” sorozatú részvények összesítését tartalmazza.

** Nagy Dániel a COMPONENT Holding Kft.-n keresztül közvetetten birtokolja a részvényeket.

Részvénytulajdonosok 5%-ot meghaladó tulajdoni hányaddal*

Részvényes neve	Tulajdoni arány (%)	Részvény mennyiség (db)
Jutasi Zoltán Zsolt	44,59%	25.500.000
COMPONENT Holding Kft.	10,49%	6.000.000
Sóvári Olivér	9,05%	5.176.500
NAVIGATOR Investments Nyrt. (saját részvények)	10,63%	6.076.700

Közkezhányad	25,24%	14.436.838
---------------------	---------------	-------------------

*Az „A” és „H” sorozatú részvények összesítését tartalmazza.

A NAVIGATOR CSOPORT BEMUTATÁSA



A NAVIGATOR
Csoport
tagvállalatai



További tagvállalataink: R-Tools Kft.; KR-Hungária Kft.

A NAVIGATOR CSOPORT TELEPHELYEI ÉS GYÁREGYSÉGEI



evopro systems engineering Kft.
- Budapest
Ipari automatizáció, robotika
- integráció folyamatban



NAVIGATOR
Julius-Globe

Julius-Globe Kft.
- Győrújbarát
CNC megmunkálás;
készüléktervezés
és készülékgyártás; K+F



NAVIGATOR
Julius-Globe

Julius-Globe Kft.
- Martonvásár
Egyedi és kis sorozatú
alkatrész CNC forgácsolása;
szerszámgyártás



NAVIGATOR
Instrum Kft.

Instrum Kft.
- Tököl
Forgácsolt alkatrészek
gyártása - CNC
(hossz)eszterga üzem



NAVIGATOR
Brunnbauer

Brunnbauer-Budapest Kft.
- Budapest
Ipari szelepek és szerelvények
gyártása, forgalmazása és
karbantartása



NAVIGATOR
INVESTMENTS

NAVIGATOR Investments Nyrt.
- Budaörs
Ipari-tech holding - stratégiai-
és támogató területek



NAVIGATOR
CAPITAL SERVICES

NAVIGATOR Capital Services Kft.
- Budaörs
Tanácsadás, tőkepiaci
szolgáltatások (BÉT NomAd)



Trifolium International Kft.
- Budaörs - iroda és üzem
- Kiskunfélegyháza - raktár
Fit-out generálkivitelezés és
kiállításépítés

6 helyszínen, 120+ kollégával működik a NAVIGATOR Csoport

ALKATRÉSZ ÉS SZERKEZETI ELEMEK



NAVIGATOR
INVESTMENTS



NAVIGATOR
Instrum Kft.



NAVIGATOR
Julius-Globe

2,2 mrd Ft felett

ÁRBEVÉTEL



85+ fő

ALKALMAZOTT



1.800 m²

GYÁRTERÜLET



MAGYARORSZÁG

KÖZÉP-EURÓPA, EU



A NAVIGATOR CSOPORT INNOVATÍV IPARI TEVÉKENYSÉGE

A NAVIGATOR Csoport fejlett ipari digitalizációval és automatizációval támogatott mérnöki megoldásokat nyújt közel 20 iparág számára. Tevékenységünk középpontjában a precíziós CNC-megmunkálás, kis- és nagysorozatú alkatrészgyártás, a szerelvény- és szelepgyártás valamint a készüléktervezés-, gyártás, ipari automatizáció és robotika áll.

Győrújbaráti és tököli telephelyeinken összesen közel 1800 m² üzemi területen, korszerű gépparkkal dolgozunk, elsősorban exportra, de jelentős a hazai ügyfélkörünk is. Termékeink – acél, rozsdamentes acél, alumínium, színesfémek és ipari műanyag felhasználásával – az egyedi daraboktól a többszázeges sorozatokig készülnek, magas technológiai színvonalon.

Precíziós CNC forgácsolás



Kis és közepes sorozatok, felületkezelés



Színergia – közepes és nagy sorozatokkal

CNC hosszsztergálás és CNC esztergálás

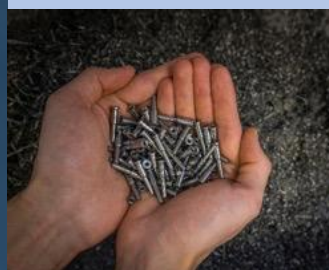

Fém- és műanyag alkatrészek gyártása szálanyagból



Utómunka (sorjázás, mosás) és összeszerelés



Kiegészítő tevékenységek, 100%-os minőségellenőrzés



Készüléktervezés-, gyártás és összeszerelés



Bonyolult összeszerelő egységek, mérő- és ellenőrzőműszerek tervezése és gyártása



Kutatás-fejlesztés



Saját mérnöki csapat elismert referenciákkal



KUTATÁS-FEJLESZTÉS

A NAVIGATOR Csoport kutatás-fejlesztési tevékenysége az iparágak széles spektrumát lefedi az űripartól kezdve az autóiparon és energetikán át az orvostechológiáig.

A célzott K+F projektek nemcsak új műszaki megoldások és termékek létrehozását célozzák, hanem az ipari digitalizáció és a mesterséges intelligencia integrálását is a tervezési és gyártási folyamatokba.

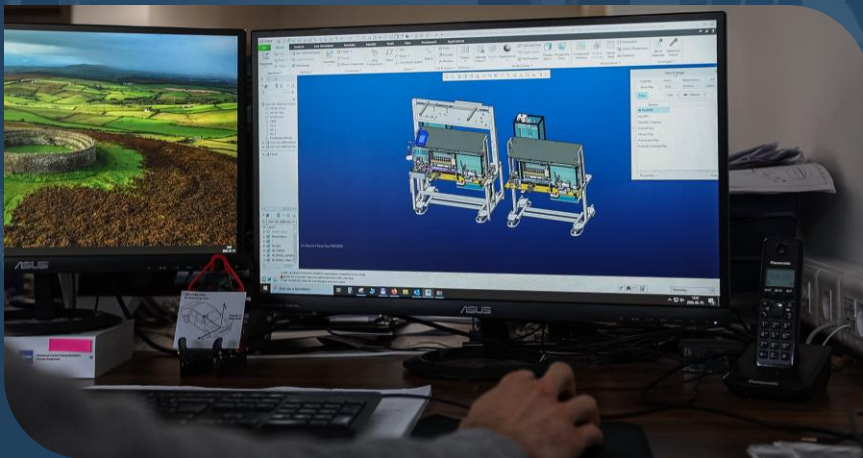

RadMag űrbéli sugárzási tér- és mágneses tér mérőműszer kifejlesztése



Motorblokk (olajtér, víztér) szennyeződés vizsgáló berendezés kifejlesztése



Olajfúró tomyok biztonságtechnikai egységeihez új hőkezelési eljárás kifejlesztése



Szerelt kivitelű és egy anyagból gyártott propeller tervezése és kivitelezése



Orvostechnikai eszköz (térdprotézis) kísérletezése és gyártása



Üvegtető roló gyártástechnológia fejlesztésének támogatása az autóiparban

JULIUS-GLOBE: CÉLZOTT INTÉZKEDÉSEK

A Julius-Globe Kft. 2025-ben stabil működési alapokat tartott fenn, és bizonyos szegmensekben (energia, nyomdaipar) továbbra is bizonyította piaci relevanciáját, ami visszaigazolja a portfólió részleges ellenállóképességét.

Ugyanakkor az európai ipari környezet – különösen az autóipar visszaesése – keresleti sokkot okozott, ami az árbevétel stagnálásához vezetett. A profitabilitást egyszerre nyomta lefelé az árverseny erősödése, a költségoldali infláció (bér, beszállítók), valamint a forint erősödése, amely az exportmarzsokat strukturálisan rontotta.

A menedzsment a kialakult helyzetet célzott intézkedésekkel kezeli. Megindultak a szükséges beavatkozások: működési automatizáció és AI-integráció a gyártási folyamatokban, szervezeti racionalizálás (létszámcsökkentés), a gyártási struktúra újraszervezése, valamint a kereskedelmi aktivitás további erősítése egy dedikált kereskedelmi szervezet kialakításával és működtetésével.

Ezzel párhuzamosan a cégcsoport egy tudatosan felépített, skálázható működési modell irányába halad, amely a hatékonyságot, transzparenciát és kontrollt erősíti. Ennek eredményeként a vállalat nemcsak stabilizálja működését, hanem egy strukturálisan erősebb pozícióból lép át a következő évbe – felkészülve a további külső sokkokra, beleértve a geopolitikai kockázatok árhatásait és a forint további erősödéséből fakadó marginnyomást.

Árbevételünk mintegy 60%-a külföldi piacokról származik, ami jól tükrözi nemzetközi jelenlétünk és versenyképességünk erősségét. Partnereink közé tartoznak olyan meghatározó iparági szereplők, mint a Schaeffler, a KBA, a Siemens Energy, a Körber és a Zollner – ezek a vállalatok hosszú távú együttműködéseink révén kiemelkedő szakmai bizalmat tanúsítanak cégünk iránt.

INSTRUM: BŐVÜLŐ GYÁRTÓKAPACITÁS

Az Instrum Kft. 2025 során folytatta az új ügyfelek megszerzését, valamint tevékenységi körének iparági diverzifikációját. A társaság ügyfélköre továbbra is elsősorban az Európai Unió területén működő multinacionális vállalatok beszállítóiból, valamint néhány, a hazai piacra termelő cégből áll. Az ügyfélstruktúra ugyanakkor erősödött a vasúti ipar, a háztartási gépgyártás, valamint a munkagépeket előállító nehézipar területén - a kozmetikai ipar pedig új szereplőként jelent meg a vállalat portfóliójában, tovább szélesítve a kiszolgált iparágak körét.

Az év egyik fő kihívása az infláció miatti költségnövekedés volt, melyet új szállítók keresésével és folyamatos monitoring tevékenységgel sikerült eredményesen ellensúlyozni. Az előrehozott gyártás alkalmazásával a kapacitások kihasználtsága optimálisabbá vált, ami hozzájárult a költséghatékony munkavégzés fenntartásához.

2025-ben az Instrum Kft. közel 30%-os árbevétel-növekedést ért el az egy évvel korábbi bázishoz képest. Ezt az eredményt legjelentősebb részben az aktív értékesítési tevékenységgel és a hatékony működéssel sikerült elérni.

Hozzájárultak továbbá a Csoporton belüli eszközátadások: a NAVIGATOR Csoport egyik tagvállalatától átvett Okuma CNC esztergagép, valamint egy áteresztő csúcsnélküli palást köszörűgép érdemben bővítette a gyártókapacitást és a megmunkálási kompetenciákat.

Az új gépek üzembe helyezése lehetővé tette összetettebb, magasabb hozzáadott értékű munkák elvállalását, ami közvetlenül hozzájárult az árbevétel és a jövedelmezőség növekedéséhez.



SZERELVÉNY ÉS SZELEP



NAVIGATOR
INVESTMENTS



NAVIGATOR
Brunnbauer

1,6 mrd Ft felett

ÁRBEVÉTEL



25+ fő

ALKALMAZOTT



1.100 m²

GYÁRTERÜLET



MAGYARORSZÁG

KÖZÉP-EURÓPA, E U



BRUNNBAUER-BUDAPEST: ERŐS ÜGYFÉLPORTFÓLIÓ

2025 májusában a NAVIGATOR adásvételi szerződést írt alá a Brunnbauer-Budapest Kft. 100%-os üzletrészesének megvásárlására. Nagynyomású, kovácsoltvas házzal rendelkező, elzáró, szabályzó és visszacsapó szelepek gyártásával bővült a cégcsoport ipari gyártókapacitása. A Brunnbauer a Leser biztonsági szelepek magyarországi képviselője – értékesítési- és szerviztevékenységgel; továbbá a Protego lángzárak és egyéb biztonságtechnikai szerelvények hazai műszaki képviselője.

Az átadás-átvételt követően megkezdődtek az integrációs tevékenységek, a gazdasági területen kézzelfogható eredmények születtek: a pénzügyi, kontrolling és beszámolási folyamatok összehangolása megtörtént, a társaság gazdálkodása átláthatóan és a csoportszintű elvárásoknak megfelelően zajlik.

Párhuzamosan folyik a gyártási tevékenység hatékonyabbá tétele. Ennek részeként a társaság megkezdte egy korszerű gyártásirányítási rendszer bevezetését, amelynek célja a gyártási folyamatok hatékonyabb, átláthatóbb működtetése. A rendszer bevezetése a tervek szerint szakaszosan valósul meg, biztosítva, hogy a folyamatban lévő gyártási megrendelések teljesítése zavartalanul folytatódjon.



KÉSZÜLÉK, IPARI AUTOMATIZÁLÁS, ROBOTIKA



NAVIGATOR
INVESTMENTS



2,6 mrd Ft felett

ÁRBEVÉTEL



30+ fő

ALKALMAZOTT



250 m²

IRODATERÜLET



MAGYARORSZÁG

KÖZÉP-EURÓPA, EU



A JELEN MEGOLDÁSAITÓL AZ IPAR JÖVŐJÉIG



A mérnöki tevékenység és az automatizálás a kezdetektől fogva az evopro működésének alapját képezi. A lelkes mérnökökből, technikusokból és projektmenedzserekből álló csapat teszi lehetővé, hogy az ipar számára korszerű, innovatív, nemzetközileg is elismert megoldásokat szállítson a cég.



Az evopro nem csupán a mai szabványok alkalmazására törekszik, hanem aktívan formálni kívánja az automatizálás jövőjét is. Ehhez a cég hosszú távú, stabil szövetségeket épített ki (többek között a telepítés és a gépgyártás területén); ez a szakértői hálózat pedig garancia a projektek sikeres megvalósítására.



25 év

tapasztalat



30+ fő

létszám



17 éve

BUD-partner



9001

ISO 9001:2015

FŐBB KOMPETENCIÁK ÉS TEVÉKENYSÉGEK



Mechanikai és elektronikai tervezés



Szinergia: Julius-Globe Kft.
K+F tevékenység, készülékek tervezése és gyártása



PLC / SCADA / DCS rendszerek



Hajtástechnika, mozgás-szabályozás és robotika

Tesztelés, szimuláció, virtuális üzembe helyezés, digitális árnyéküzem (Shadow Plant)



Projektmenedzsment, helyszíni irányítás, szerelési és telepítési munkák vezetése







IPAR & AUTOMATIZÁLÁS

Gyártástechnológiai megoldások

- ✓ Audi Hungária – többek között robot cellák, festészet retrofit; evopro megoldások a motorgyártás, gépjármű összeszerelés és festőüzem területén
- ✓ Magyar Suzuki – karosszéria üzem és gépjármű összeszerelés területein is evopro megoldások (60 FANUC robot, optimalizáció, egyéb gépipari megoldások)
- ✓ Daimler x KUKA Systems – BR213 (E-Osztály modellek) összeszerelő pálya a sindelfingeni üzemben
- ✓ Virtual commissioning – 90% tesztelés digitálisan (PLC), gépi látás és AI használata



REPTÉR, INTRALOGISZTIKA

Utashidak, intralogisztikai rendszerek

- ✓ 2009 óta folyamatos együttműködés a Budapest Airport-tal (tervezés, kivitelezés, karbantartás) – csomagkezelés (check in), utashidak
- ✓ STD3 és CCAR migráció, T2 csomagkezelő rendszer megújítása: közel 3 km hosszú intralogisztikai rendszer, egyedi szimulációs megoldással (projektérték: 7,2 mEUR)
- ✓ Utashidak: Siemens vezérlés, Sick, Siemens, Pilz szenzorok és Lapp kábelek – fejlesztés célja: az utashíd vezérlésének fejlesztése és saját gyártású termék létrehozása
- ✓ Referenciák további nemzetközi repülőterekről, üzemeltetőktől



VASÚTI MEGOLDÁSOK

Modern infrastrukturális és tech megoldások

- ✓ MÁV együttműködés 2014: tervezés, kivitelezés és karbantartás országos szinten (további partnerek: R-Kord, V-Híd, Strabag)
- ✓ Hatóság által elfogadott, hitelesített diagnosztikai és vasútbiztonsági rendszerek – üzemi pontosság nagy sebességű forgalomban is (160 km/h)
- ✓ 30+ telepített vasúti járműdiagnosztikai rendszer: tengelyterhelés-, nyomtáv-, perem- és pantográf-monitoring
- ✓ Saját fejlesztések nemzetközi háttérrel (MER MEC – olasz és francia – partnerség, evopro innovációk)

KIEMELT REFERENCIÁK ÉS PARTNEREK

AUDI HUNGÁRIA

2014 -



Robot festészeti retrofit, G80 terhelésmérők, összeszerelő célgépek, gyártástervezés. Folyamatban lévő keretszerződés.

BUDAPEST AIRPORT

2009 -



Csomagkezelő rendszer felújítás, utashíd modernizáció, check-in bővítések. 2,8 km hosszú, az evopro által tervezett, szimulált és telepített intralogisztikai rendszer.

TEVA

2025 -



Vezérlőrendszer csere, SCADA fejlesztés ERP-kapcsolattal. A gyógyszeriparban való megjelenés új, gyorsan növekvő szegmenst nyit az evopro számára.

MAGYAR SUZUKI

2014 -



Üzem automatizálás 60 FANUC robottal – mechanikai és elektronikai tervezéssel (Vitara gyártósor). További projektek várhatóak 2026-2027 között.

MÁV

2014 -



30 saját fejlesztésű kerékkerhelés-mérő telepítve országszerte, 2%-os pontossággal 160 km/h-ig. Továbbá 17 rakománymérő, 7 karimavizsgáló, 5 pantográfmonitor üzemel.

SCHNEIDER ELECTRIC

2024 - 2025



Automatikus tároló cella rézsínek csomagolásához és tárolásához. A Schneider saját vezérlőelemeivel (PLC, HMI, Drives) megvalósított projekt.

DAIMLER

2014 – 2018



Sindelfingenben BR213 E-Osztály (T, CLS, CLS Shooting Brake) összeszerelő sor, 159 KUKA robottal. A projekt során virtuális üzembehelyezés is történt.

KUKA ROBOTICS

2014 -



Klímakamra monitoring- és jelzőrendszer. A KUKA-val való közvetlen együttműködés az evopro-t Tier1 robotikai integrátorként pozicionálja.

COLOPLAST

2019 -



Fóliahajlító gép és vezérlőrendszer csere egészségügyi gyártósorokon. 6-7 éves tapasztalat orvostechnikai tisztatéri környezetben.

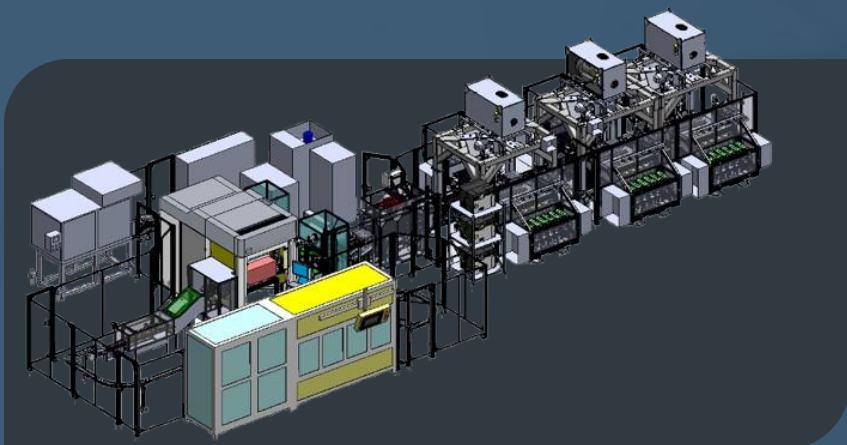

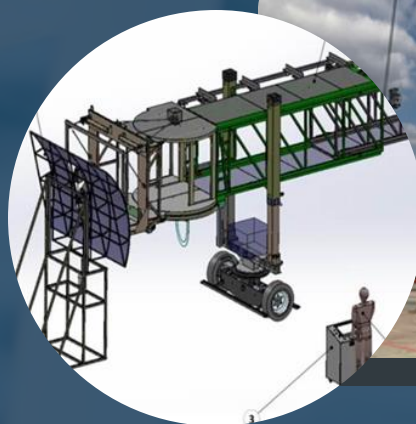
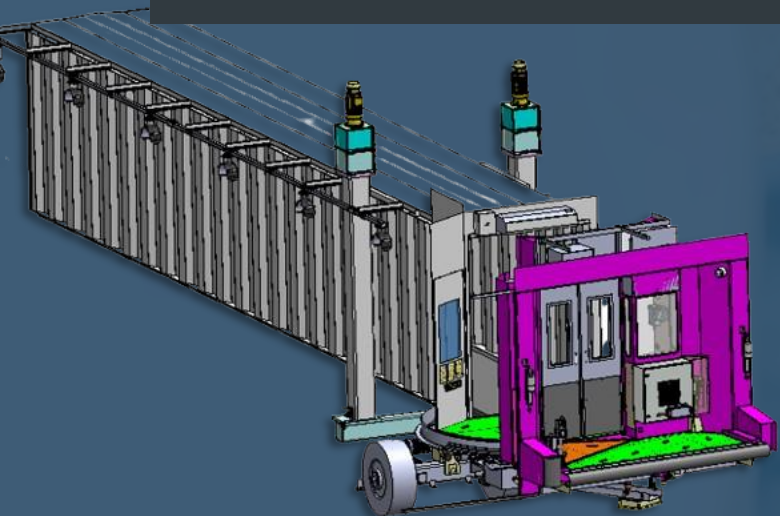

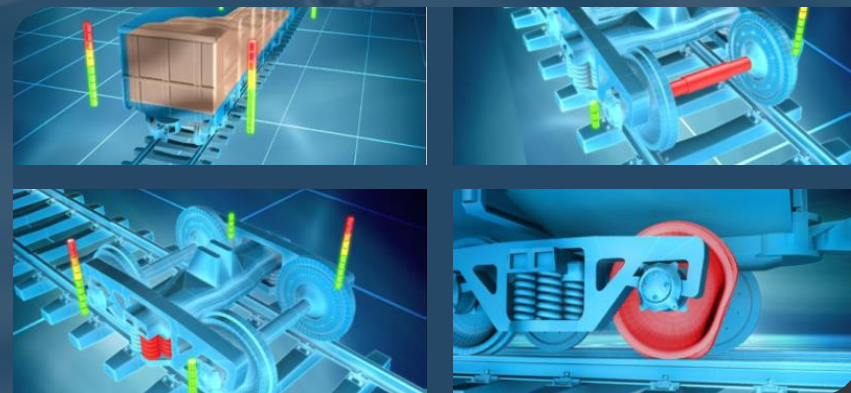
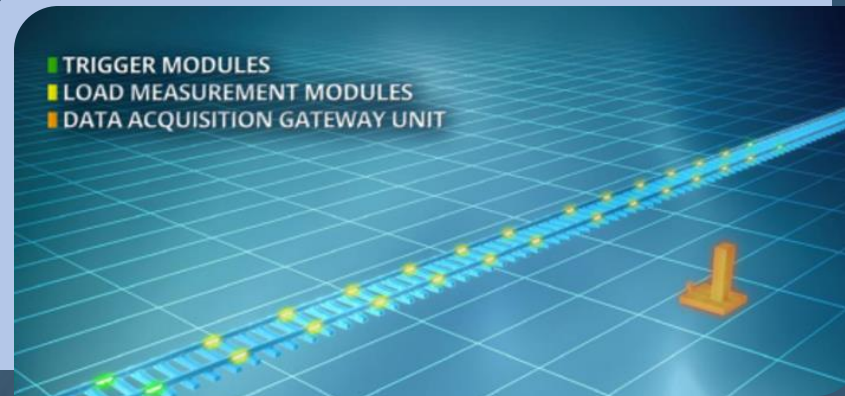

KIÁLLÍTÁSÉPÍTÉS ÉS FIT-OUT



750 mFt felett

ÁRBEVÉTEL



20+ projekt

KIÁLLÍTÁS, FIT-OUT



20.000 m²/év

STAND, HOTEL, ÜZLET



MAGYARORSZÁG

KÖZÉP-EURÓPA, EU



KIÁLLÍTÁSÉPÍTÉS ÉS PRÉMIUM BELSŐÉPÍTÉSZET (FIT-OUT)

A Trifolium saját asztalosüzemmel végzett tervező- és gyártótevékenysége főként a prémium belsőépítészeti és kiállításépítési szektorokra irányul. A nemzetközi kiállítási piacon jelentős változások történtek: a cégek egyre inkább az online megjelenést preferálják, a fizikai standépítés pedig visszaszorulóban van. Az egyedi, költséges standok helyett nőtt az igény az egyszerűbb, előregyártott megoldások iránt, kivéve a legerősebb kiállítói jelenlétet igénylő nemzetközi turisztikai szakkiállításokon. A trendet a pandémia utáni áremelkedések, az építőcégek számának csökkenése, a megdrágult alapanyagok és a jelentősen növekvő szállítási- és bérköltségek is erősítik.

Alacsonyan tartott költség szint, projektszemlélet

A Trifolium fővállalkozóként, elsősorban alvállalkozók bevonásával valósítja meg ügyfélmegrendeléseit, ezáltal növelve működési rugalmasságát és hatékonyságát.

2025 áprilisában rendben átadásra került az ACCOR nemzetközi szállodalánchoz tartozó négycsillagos TRIBE****, BREEAM Good és Access4You minősítésű reptéri szálloda közösségi terei bútorainak és installációinak beépítése.

Nagyobb projektjeink közé tartoztak még az ITB Berlin bolgár standja (500 m²) és albán standja (beltéri 782 m²; + 80 m² világító fal + kültéri 20 m²), valamint a SEMICON München - Brooks (72 m²). Indultunk és a meghívottak közé kerültünk a Magyar Nemzeti Múzeum 2 éves kiállítás kivitelezői előminősítő közbeszerzésén.



FOLYAMATFEJLESZTÉS, AUTOMATIZÁLÁS

NAVIGATOR Csoport

A 2025-ös üzleti év a cégcsoport átfogó működési transzformációjának előkészítéséről szól. Stratégiai célunk a nagyvállalati szintű eszközök használata és a KKV-agilitás ötvözése, növelve ellenállóképességünket a kihívásokkal teli európai gazdasági környezetben.

A 2026-os teljes körű implementációt az alábbi öt pillér alapozza meg:

- TOM 2028 Modell: Megkezdődött a stratégiai, operatív és támogató funkciókat világosan elhatároló, egységes felelősségi rendszeren alapuló működési modell kialakítása.
- Digitális Transzformáció: Elindult a csoportszintű, egységes IT ökoszisztéma (M365) bevezetése a transzparencia és a hatékonyabb együttműködés jegyében.
- AI Integráció: A gazdasági terület után megkezdődött a mesterséges intelligencia kiterjesztése a kereskedelmi (ajánlatadási) és termelési folyamatokra a hatékonyság és a gyorsaság növelése érdekében.

- Gyártásoptimalizálás: Bevezetésre került egy új gyártástervezési szoftver. Ezzel párhuzamosan zajlik a termelési layout felülvizsgálata és az automatizált gépsorok beszerzésének előkészítése.
- Pénzügyi Sztenderdizáció: Zárási szakaszba érték a gazdasági folyamatok egységesítését és az IFRS-átállást célzó projektek.

Összegezve: Fejlesztéseink célja egy olyan skálázható és költséghatékony struktúra létrehozása, amely a növekvő bér- és energiaköltségek mellett is biztosítja a fenntartható termelékenységet és a piaci nyomás kezelését.



Győrújbarát



AI-automatizált számlafeldolgozás



ERP és BI



IFRS átállás

MAKROGAZDASÁGI HÁTTÉR

Stagnálás jellemzi a hazai gazdaságot

A KSH jelentése szerint Magyarország bruttó hazai terméke (GDP) 2025 negyedik negyedében a nyers adatok szerint 0,8, a szezonálisan és naptárhatással kiigazított és kiegyensúlyozott adatok szerint 0,6%-kal nőtt az előző év azonos időszakához képest.

2025-ben a gazdaság teljesítménye a nyers adatok szerint 0,4, a szezonálisan és naptárhatással kiigazított és kiegyensúlyozott adatok szerint 0,3%-kal meghaladta az előző évit.

A növekedést elsősorban a szolgáltatások és az építőipar húzta, miközben az ipar teljesítménye visszafogta a gazdasági bővülést.



Infláció és forint árfolyam

2025 egészében a fogyasztói árak átlagosan 4,4%-kal emelkedtek az előző évhez képest, míg 2024-ben ez az érték 3,7% volt. Decemberben az éves infláció 3,3%-ra mérséklődött, havi alapon pedig mindössze 0,1%-os áremelkedést regisztráltak.

2026 februárjában az MNB másfél év után először csökkentett 25 bázisponttal, így a jegybanki alapkamat 6,25%-os. A döntést a kedvező inflációs adatokkal indokolták, márciusban ugyanakkor az olaj- és egyéb alapanyagárak hirtelen emelkedésnek indultak az iráni háború következtében.

Az euró forinttal szembeni árfolyama 380,50 – 415,71 forintos értékek között változott 2025 során. 2026 áprilisában az országgyűlési választások eredménye további jelentős forint erősödést hozott.

MAKROGAZDASÁGI HÁTTÉR

Az eurózóna feldolgozóipari aktivitásának javulására még mindig várni kell

Az euróövezet gazdasági aktivitása a vártnál erősebben lassult 2025 decemberében. A romló teljesítmény elsősorban a német ipar mélyülő visszaesésének tudható be. A szolgáltatási szektor lendülete ugyanakkor ellensúlyozta az ipari visszaesést.

Az S&P Global HCOB feldolgozóipari beszerzésimenedzser-indexének (BMI) 48,8 pontra esett vissza, ami 9 havi mélypontot jelentett.

A BMI 50 pont feletti értéke a vizsgált gazdasági tevékenység teljesítményének növekedését, 50 pont alatti értéke pedig csökkenését jelzi.



A vezető jegybankok magasabb inflációval számolnak

Az elhúzódó kereskedelmi és geopolitikai feszültségek továbbra is bizonytalan világgazdasági környezetet okoznak. Az EKB 2026 első negyedében 2%-on tartotta irányadó betéti rátáját. A jegybank szerint a közel-keleti háború jelentősen növelte a kilátások bizonytalanságát, felfelé mutató inflációs és lefelé mutató növekedési kockázatokat teremtve.

2026 első negyedében a Fed sem módosított az irányadó ráta célsávjának 3,50–3,75%-os szintjén. A jegybanki kommunikáció szerint a magasabb energiaárak növelik az inflációt, de még túl korai a gazdaságra gyakorolt lehetséges hatások mértékét és időtartamát megállapítani. Mindkét jegybank felfelé módosította az idei évre vonatkozó inflációs előrejelzését.

Az MNB márciusi Inflációs Jelentése szerint az indirekt adóktól szűrt maginfláció 2026-ban és 2027-ben 3,9, 2028-ban pedig 3,1%-on alakulhat.

VÁLLALATIRÁNYÍTÁS

Közgyűlés

A Társaság legfőbb szerve a Közgyűlés, melynek feladat- és hatásköréről az Alapszabály rendelkezik.

Igazgatóság

A Társaság ügyvezetését 6 fős Igazgatóság látja el, tagjait a Közgyűlés választja határozatlan időre.

Felügyelőbizottság és Auditbizottság

A Társaságnál 3 fős Felügyelőbizottság és Auditbizottság működik.

AZ IGAZGATÓSÁG TAGJAI



Jutasi Yvette
Igazgatósági tag



Jutasi Zoltán
Igazgatóság elnöke



Nagy Dániel
Igazgatósági tag



Rác Erika
Igazgatósági tag



Sóvári Olivér
Igazgatósági tag



Thomas P. B. Frater
Igazgatósági tag

A FELÜGYELŐBIZOTTSÁG TAGJAI



Vincze Andrea
Felügyelőbizottság elnöke



Bertalan Sándor
Felügyelőbizottsági tag



Szabó Péter
Felügyelőbizottsági tag

VÁLLALATIRÁNYÍTÁS

Vállalatvezetés

A Társaság mindennapi működtetéséért – az igazgatók és az egyes szakterületi vezetők közvetlen irányítása mellett – a vezérigazgató felelős.

A Társaság központosított back office tevékenységet lát el a tagvállalatok számára, illetve shared service centerként értelmezhető. A NAVIGATOR látja el többek között a pénzügyi, számviteli, jogi, informatikai, HR, sales és marketing tevékenységet a többi tagvállalat részére a cégcsoportban. A cégcsoport tagvállalatai lényegében kizárólagosan az operatív működésre összpontosítanak.

Munkatársaink és vezetőink önbizalma, elkötelezettsége és előremutató víziója tesz minket azzá, amik vagyunk és amik lehetünk.



Bajtek Gyöngyvér
Vezérigazgató,
Instrum ügyvezető,
Brunnbauer társügyvezető



Bagossy Tamás
Digitalizációs és
transzformációs igazgató,
Julius-Globe ügyvezető



Bárány Gyula
Trifolium International
ügyvezető



Dr. Bencze Miklós
Jogi és tranzakciós
igazgató



Földi Adrienn
Pénzügyi és controlling
igazgató



Göndör Krisztián
Műszaki
igazgató



Pallag Róbert
Befektetési és
üzletfejlesztési igazgató



Pócsi Brúnó
Marketing és kommunikációs
vezető (ext.)



Szendrei Gábor
Informatikai
vezető

SZERVEZET, VÁLLALATI KULTÚRA

A NAVIGATOR Investments Nyrt.-ben dolgozik az a menedzsment és munkavállalói csapat, mely képes irányítani és támogatni a vállalatcsoportot a vállalatirányítás, a pénzügy-számvitel, a kontrolling, a jogi, a sales-marketing, valamint a tranzakciós és befektetői kapcsolattartói területeken.

A teljes cégcsoport 129 fős létszámmal rendelkezett 2025. december 31-én.

NAVIGATOR Csoport Foglalkoztatottak száma	2024.12.31	2025.12.31
NAVIGATOR Investments Nyrt.	9 fő	10 fő
Trifolium International Kft.	2 fő	2 fő
Instrum Kft.	21 fő	26 fő
Julius-Globe Kft.	50 fő	63 fő
R-Tools Kft.	2 fő	2 fő
Brunnbauer-Budapest Kft.	24 fő	26 fő
Összesen	108 fő	129 fő



FŐBB KOCKÁZATI TÉNYEZŐK ÉS AZOK KEZELÉSE

Kockázatkezelés

A Kibocsátó a kockázatok kezelésére kialakította saját belső „védelmi rendszerét”, amely a kockázatok időben történő feltárását hivatott szolgálni. A kockázatok felderítése biztosítja, hogy a Társaság a rendelkezésre álló forrásokat hatékonyan fel tudja használni ellenintézkedésekre és a kockázat megfelelő kommunikálásával fel tudjon készülni a várható hibákra.

Megfogalmazásra kerültek a kockázatkezelési elvek, valamint a kockázatkezelési stratégiák. Nevesítésre kerültek területek, ahol a kockázatok feltárása folyamatosan biztosítja a Társaság megfelelő működését.

A kockázatkezelési folyamatok koordinációjának első számú felelőse a Társaság Igazgatósága.

A vállalatirányítási rendszerbe beépítésre kerültek azok az ellenőrzési pontok, amik hivatottak arra, hogy időben figyelmeztetést küldjenek a Társaság vezetése felé, kockázat felmerülésének veszélye esetén.

A jelenleg használt rendszer eredményeképp a kontrolling szervezet havonta készít riportot a Vállalat tevékenységéről, amelyet közvetlenül a vezérigazgatónak és az Igazgatóságnak juttat el. A kontrolling riport kitér a feltárt hiányosságokra és a várható kockázatokra is.

A Társaságnál Felügyelőbizottság és Auditbizottság működik, amely bizottságok független ellenőrzést és értékelést folytatnak a Társaságot érintő kockázatokról.

FŐBB KOCKÁZATI TÉNYEZŐK ÉS AZOK KEZELÉSE

Hazai és regionális politikai kockázatok

A magyar gazdaság az európai, illetőleg a világgazdaság folyamatainak kitett, nyitott gazdaság. A Kibocsátó tevékenységére jelentős hatással vannak a makrogazdasági folyamatok, így az infláció, a forint árfolyama, a kamatszint és a beruházások szintje, amelyek meghatározóak lehetnek a Kibocsátó forráshelyzetére, forrásköltségére és eredményére nézve is.

Magyarországon és a Kibocsátó egyes stratégiai célpiacain gyakori az egyes jogszabályok módosítása, megváltozása, amely a Kibocsátó működésére vonatkozó jogszabályok előre nem látható megváltozását eredményezheti.

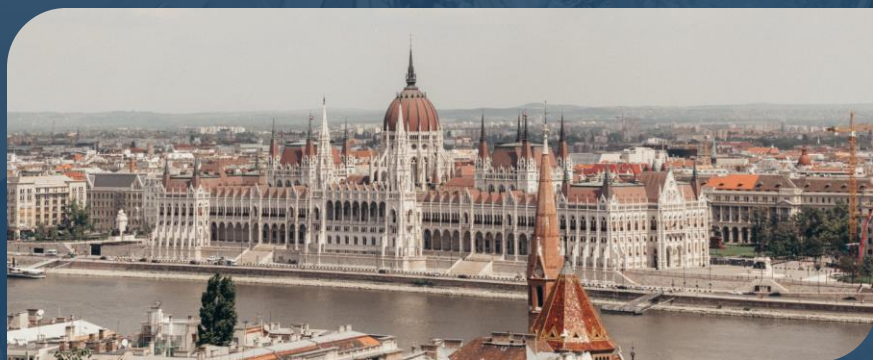

Stratégiai kockázatok

A Társaság stratégiájának alapját képezi az üzleti növekedés, mely nemcsak a jelenlegi szolgáltatásokat foglalja magában, hanem diverzifikációt, új szolgáltatásokat, piaci szegmenseket és felvásárlási, akvizíciós lehetőségeket céloz annak érdekében, hogy a céget tartós növekedési pályán tartsa.

A Társaság jövőbeni bevételei nagymértékben függenek a hazai KKV szektor (illetve célpiacát tekintve a nagyvállalati szektor) növekedését befolyásoló általános gazdasági és konjunkturális környezettől. Az optimális tőkeszerkezet kialakítását jelentősen befolyásolják a hazai tőkepiacról történő forrásbevonási lehetőségek akár kedvezőtlen irányú változásai.

Projekt kockázatok

A Kibocsátó gazdasági teljesítménye függ a beérkező projekt alapú megbízások számától, valamint jellegétől és a feladatok mértékétől. Egy-egy jelentős projekt esetleges sikertelen vagy veszteséges megvalósulása negatív hatással lehet a Kibocsátó eredményességére.

FŐBB KOCKÁZATI TÉNYEZŐK ÉS AZOK KEZELÉSE

Akvíziós kockázatok

A Társaság rövid és középtávú stratégiájának része az akvizíciókkal történő növekedés. Az akvizíciók megvalósítása ugyanakkor jelentős kockázatokkal járhat, melyek közül legfontosabbak az alábbiak lehetnek:

- az akvizíció előkészítése és végrehajtása elvonja a figyelmet és erőforrást a már cégcsoportban meglévő alaptevékenységektől;
- az akvizíció vételára túl nagy pénzügyi megterhelést jelent;
- a megvásárolt társaság nem teljesíti az elvárt eredményeket;
- a megvásárolt társaságban rejtett kötelezettségekre és kockázatokra derül fény;
- az integrációs folyamat nem, vagy csak lassan, esetleg veszteségek felvállalása árán teljesül;
- a megvásárolt társaságot elhagyják a kulcsemberek;
- a megvásárolt társaság üzleti irányítási folyamata az előzetesen felmért állapotnál rosszabb helyzetben van.

A piacra és iparágra jellemző kockázatok

A világgazdasági és a világpolitikai helyzet rendkívül komplex. Bizonyos nyersanyagok hiánya, a globális ellátási láncok akadózása, globális kereskedelempolitikai- és vámintézkedések, geopolitikai konfliktusok, mint például az orosz-ukrán, illetve az iráni háború közvetett hatásai, a nyersanyagárak és energiaárak hirtelen ingadozása, kiszámíthatatlansága és/vagy egy esetlegesen fellépő újabb világjárvány negatívan érintheti a Társaság árbevételét és eredményességét.

Az éven belüli szezonális kockázata az elérhető kapacitások függvényében korlátozhatja a Kibocsátó által elvállalt és teljesíthető megbízások volumenét.

Előfordulhat olyan rendkívüli esemény, amely a Kibocsátó kármentesítési kötelezettségét vonhatja maga után, vagy bírság kiszabásához, illetve a Kibocsátóval szemben követelések érvényesítéséhez vezethet.

FŐBB KOCKÁZATI TÉNYEZŐK ÉS AZOK KEZELÉSE

Munkaerőhiány

A Társaság számára a kulcspozícióban lévő kollégákon keresztül komoly kapcsolati tőke áll rendelkezésre, továbbá a tudatos munkaerő tervezésnek köszönhetően eddig sikeresen kezelte az időszakosan fellépő munkaerőhiányt. A munkaerőhiány magyarországi alakulása hátrányos tényező lehet a Kibocsátó és érdekeltségei gazdálkodására. Amennyiben a magasan képzett munkaerőben vagy a fizikai állományban jelentős csökkenés történik, úgy az kihatással lehet a bevételek alakulására.

Refinanszírozási kockázat

A Kibocsátó és tagvállalatai is rendelkeznek külső finanszírozással, elsősorban bankhitelekkel. Amennyiben a Kibocsátó az egyes, a bankhitelekhez kapcsolódó szerződésben vállalt kötelezettségeit nem vagy nem folyamatosan tudja teljesíteni, fenntartani, úgy érvényesítésre kerülhetnek a bank által lekötött biztosítékok, vagy a szerződések felmondásra kerülhetnek, és így esedékessé válhatnak a kint lévő hiteltartozások. A kamatozó részvénysorozat jövőbeni fizetési kötelezettséggel terheli a Társaságot.

Szakértelem hiánya

A Társaság működésének jövőben tervezett további kiterjesztése révén jelentkező új kompetenciák speciális szakértelmet és az adott területen elvárt tapasztalatot igényelnek. A jelenlegi munkaerőpiaci helyzetben a szakemberek megtartásához és elérhetőségéhez kapcsolódó bérszínvonal további emelkedése várható, erre a Társaságnak fel kell készülnie, hogy az ebből adódó kockázatokat csökkentse. A Társaság az egyes érdekeltségekben alkalmazott munkavállalók mellett tapasztalt külsős szakértői csapattal is rendelkezik, így az esetleges munkaerőhiányt időlegesen ezzel kompenzálni lehet.



A Kibocsátó felhívja a befektetők figyelmét arra, hogy a kockázati tényezők nem foglalhatók össze teljeskörűen, így további és újabb kockázati tényezők felmerülése nem zárható ki.

FORDULÓNAP UTÁNI ESEMÉNYEK

Tájékoztatás akvizíciós szerződés aláírásáról

A 2026. január 23-án közzétett szándéknyilatkozat aláírásáról szóló bejelentésnek megfelelően a Társaság 2026. május 5-én Üzletrész Adásvételi Szerződést írt alá az evopro systems engineering Kft. tulajdonosaival az evopro 100%-os mértékű üzletrészeinek megvásárlása tárgyában. Az ipari automatizálási és összeszerelési tevékenységet végző evopro 2025-ben 2.657.554 ezer forint árbevételt és 151.591 ezer forint adózás előtti eredményt ért el. A felvásárlással a NAVIGATOR Investments Nyrt. tovább szélesíti ipari portfólióját és értékláncát.

Tájékoztatás tulajdonosi bejelentésről

A Társaság 2025. december 19-i alaptőke-emelésével forgalomba hozott 1.400.000 db új törzsrészvényt KELER Zrt. általi előállítására tekintettel Jutasi Zoltán Zsolt, az Igazgatóság elnöke bejelentette, hogy törzsrészvényei darabszámának változatlansága mellett – szavazati jogok megoszlását megváltoztató esemény következtében – szavazati jogának aránya az 45%-os küszöbérték átlépésével 44,59%-ra csökkent.

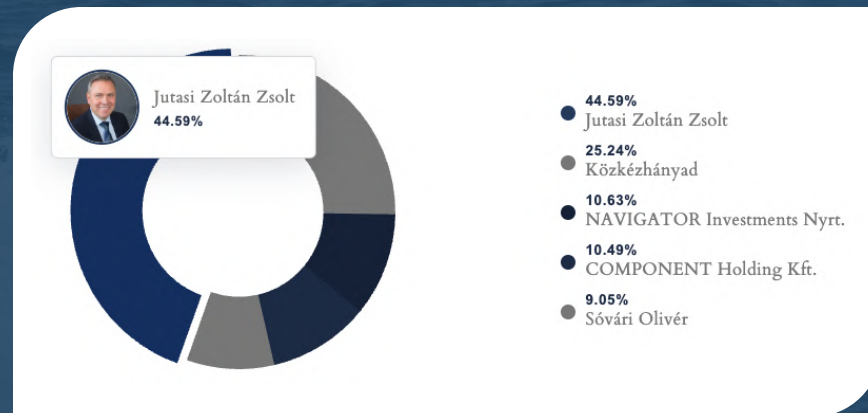

FORDULÓNAP UTÁNI ESEMÉNYEK

Nyitott rendelésállomány rendszeres publikálása

A transzparens befektetői tájékoztatás érdekében megkezdjük a csoportszintű nyitott rendelésállomány rendszeres publikálását – a mutató a Társaság üzleti teljesítményének és jövőbeli bevételi potenciáljának egyik kulcsfontosságú mérőszáma. A NAVIGATOR Csoport 2026 első negyedéves nyitott rendelésállománya elérte az 1,3 milliárd forintot, ami 30 százalékos növekedést jelent az előző negyedévhez képest (2025 Q4: 1.008 millió forint). A mutató az elmúlt négy évben hatszoros növekedést mutat (2022 Q1: 205 millió forint).

Tájékoztatás saját részvények kölcsönügyletéről

A Társaság 2026. március 26-án 600.000 darab NAVIGATOR INVESTMENTS Nyrt. „A” sorozatú törzsrészt ruházott át kölcsönszerződés alapján, kölcsönzési díj nélkül a menedzsment tagjaira. Az ügylet következtében a Társaság saját részvényeinek száma 6.676.700 darabról 6.076.700 darabra változott.

Rendkívüli tájékoztatás stratégiai előrejelzésről

A Társaság stratégiai céljai további dinamikus növekedést vetítenek előre: 2028-ban 12 milliárd forintos árbevétel és 1 milliárd forintot meghaladó tisztított üzemi eredmény (EBIT) elérését tervezi, ami 25% illetve 35% közötti éves növekedésnek felel meg a 2024-es bázisához képest. A stratégiai terv szerint a NAVIGATOR Investments magas hozzáadott értékű, rugalmas és gyorsan alkalmazkodó technológiai vállalatcsoporttá válik, amely a teljes ipari értékláncon képes kiszolgálni az ügyfeleit. A menedzsment az erős organikus növekedésre helyezi a fókuszot technológiai és AI folyamatfejlesztésekkel, további automatizációval az egyedi gyártásban is.



A TÁRSASÁG 2025-BEN KÖZZÉTETT HIRDETMÉNYEI

Feltöltés dátuma	Dokumentum elnevezése	Feltöltés dátuma	Dokumentum elnevezése
2025. december 30. 13:18	Tájékoztató saját részvények vásárlásáról	2025. május 29. 17:01	FT jelentés
2025. december 19. 14:17	Tájékoztató új részvények jegyzésének lezárásáról és tőkeemelés elhatározásáról	2025. május 29. 16:58	Éves Jelentés
2025. december 13. 15:05	Tájékoztató tőkeemelés előkészítéséről	2025. május 29. 16:55	Közgyűlési határozatok
2025. december 01. 12:21	Tájékoztató az alaptőke nagyságáról és a szavazati jogok számáról	2025. május 29. 13:12	Rendkívüli tájékoztató akvizíciós szerződés aláírásáról
2025. november 03. 13:38	Tájékoztató az alaptőke nagyságáról és a szavazati jogok számáról	2025. május 29. 13:12	Rendkívüli tájékoztató akvizíciós szerződés aláírásáról
2025. október 16. 16:50	Tájékoztató tulajdonosi bejelentésekről	2025. május 14. 14:48	Alapszabály
2025. október 16. 16:48	Tájékoztató részvénystruktúráról	2025. május 14. 14:47	Tájékoztató cégbírói változásbejegyzésről
2025. október 07. 10:46	Közgyűlési előterjesztések	2025. május 08. 16:25	Közgyűlési előterjesztések
2025. október 01. 14:25	Tájékoztató az alaptőke nagyságáról és a szavazati jogok számáról	2025. május 06. 16:38	Tájékoztató új részvények jegyzésének lezárásáról és tőkeemelés elhatározásáról
2025. szeptember 25. 09:31	Féléves jelentés	2025. május 05. 16:04	Rendkívüli tájékoztató akvizíciós folyamat megkezdéséről
2025. szeptember 24. 17:58	Közgyűlési meghívó	2025. április 30. 13:08	Tájékoztató az alaptőke nagyságáról és a szavazati jogok számáról
2025. augusztus 31. 11:52	Tájékoztató az alaptőke nagyságáról és a szavazati jogok számáról	2025. április 30. 17:40	Közgyűlési meghívó (helyesbített)
2025. augusztus 21. 11:54	Közlemény a 2024. évi osztalék kifizetésének rendjéről	2025. április 29. 15:07	Közgyűlési meghívó
2025. augusztus 01. 15:27	Alapszabály	2025. április 07. 14:03	Tájékoztató saját részvények vásárlásáról
2025. augusztus 01. 15:24	Tájékoztató cégbírói változásbejegyzésről	2025. április 01. 17:34	Tájékoztató az alaptőke nagyságáról és a szavazati jogok számáról
2025. augusztus 01. 12:46	Tájékoztató az alaptőke nagyságáról és a szavazati jogok számáról	2025. március 03. 09:51	Tájékoztató az alaptőke nagyságáról és a szavazati jogok számáról
2025. július 30. 20:42	Tájékoztató saját részvények vásárlásáról	2025. február 27. 17:39	Tájékoztató tőkeemelés előkészítéséről
2025. július 03. 17:27	Tájékoztató új részvények jegyzésének lezárásáról és tőkeemelés elhatározásáról	2025. február 03. 15:34	Tájékoztató az alaptőke nagyságáról és a szavazati jogok számáról
2025. július 01. 10:22	Tájékoztató az alaptőke nagyságáról és a szavazati jogok számáról	2025. január 23. 13:49	Alapszabály
2025. június 24. 16:06	Tájékoztató tőkeemelés előkészítéséről	2025. január 23. 13:48	Tájékoztató cégbírói változásbejegyzésről
2025. június 02. 12:34	Tájékoztató az alaptőke nagyságáról és a szavazati jogok számáról	2025. január 02. 11:18	Tájékoztató kielölt tanácsadó személyében bekövetkezett változásról
2025. május 29. 17:06	ESG Jelentés	2025. január 02. 11:14	Tájékoztató az alaptőke nagyságáról és a szavazati jogok számáról
2025. május 29. 17:03	Javalmazási politika	2025. január 02. 11:11	Alapszabály
2025. május 29. 17:03	Javalmazási jelentés	2025. január 02. 11:09	Tájékoztató cégbírói változásbejegyzésről

A NAVIGATOR CSOPORT GAZDÁLKODÁSI ADATAI

A NAVIGATOR Csoport konszolidált eredménykimutatása

NAVIGATOR Csoport (ezer Ft)	2024 konszolidált	2025 konszolidált	2024 pro- forma konszolidált* tisztított **	2025 pro- forma konszolidált* tisztított **	Változás*	2025/2024 Index*	2025 IFRS
ÉRTÉKESÍTÉS NETTÓ ÁRBEVÉTELE	2 824 740	4 466 231	4 784 384	7 152 875	2 368 491	150%	4 630 905
Aktivált saját teljesítmények értéke	48 177	233 152	48 177	233 152	184 975	484%	116 152
Egyéb bevételek	115 088	254 691	117 515	277 400	159 885	236%	231 443
Anyagjellegű ráfordítások	1 678 538	2 659 693	2 801 131	4 504 366	1 703 235	161%	2 607 079
Személyi jellegű ráfordítások	1 012 501	1 690 199	1 575 140	2 190 973	615 833	139%	1 688 402
Egyéb ráfordítások	47 304	146 892	72 570	251 304	178 734	346%	102 018
EBITDA	249 662	457 290	501 235	716 784	215 549	143%	581 001
Értécsökkenés	344 573	436 588	214 996	339 719	124 723	158%	307 814
Üzemi eredmény	-94 911	20 702	286 239	377 065	90 826	132%	273 187
Pénzügyi műveletek eredménye	-81 358	-190 002	207	-151 688	-151 895	-73279%	-221 820
Adózás előtti eredmény	-176 269	-169 300	286 446	225 377	-61 069	79%	51 367
Adófizetési kötelezettség	34 612	29 171	56 528	42 430	-14 098	75%	-15 982
Adózott eredmény	-210 881	-198 471	229 918	182 947	-46 971	80%	35 385
Korrigált adózott eredmény	-212 403	-200 646	228 396	180 772	-47 624	79%	33 259

Az elemzés módszertana

A tisztított eredménykimutatás célja, hogy a Társaság működésének valós gazdasági teljesítményét torzító nem realizált és egyszeri tételektől megtisztított képet nyújtson. A beszámolóban szereplő tisztított eredménykimutatás többek között figyelembe veszi az alábbi szempontokat:

Tőkekonzolidációs hatás korrekciója: A magyar számviteli szabályokból fakadóan a felvásárolt társaságok vételára és könyv szerinti értéke közötti különbségre értécsökkenést kell elszámolni, holott a tagvállalatok értéke valójában nem csökkent. Ennek a virtuális hatásnak a kiszűrésére az IFRS-ben alkalmazott szabályok szerint jártunk el és kiszűrtük az eredménykimutatásból ezen tételeket.

USD devizabetét árfolyamvesztés kezelésé: a Társaság USD devizabetétein keletkező árfolyamvesztés nem a normál üzleti működésből adódó eredmény, ezért ennek egyszeri hatásától tisztított eredmény mutatunk.

Julius-Globe Kft. 2025. év végén történt 5 fő elbocsátásának végkielégítés vonzata egyszeri hatásként szintén kiszűrésre került.

*Pro-forma konszolidált: A Brunnbauer-Budapest Kft. 2025. során került a cégcsoportba, a 2024. évi pro-forma konszolidált adatok e cég adataival együtt jelennek meg. A 2025. évi pro-forma adatokban ugyanezen okok miatt a 2026. év során felvásárlásra kerülő evopro systems engineering Kft. teljesítménye is megjelenik.

**Tisztított: Tőkekonzolidációs értécsökkenés és lekötött betét USD átértékelési hatással, valamint Julius-Globe egyszeri végkielégítés hatásával korrigálva.

A NAVIGATOR CSOPORT GAZDÁLKODÁSI ADATAI

Értékesítési árbevétel

Nettó árbevétel (ezer Ft)	2024 konszolidált	2025 konszolidált	2024 pro- forma konszolidált*	2025 pro- forma konszolidált*	Változás*	2025/2024 Index*	2025 IFRS
Alkatrész és szerkezeti elemek ágazat	2 097 388	2 233 516	2 097 388	2 233 516	136 128	106%	2 233 517
Szerelvény és szelep ágazat	0	1 624 383	1 959 644	1 624 383	-335 261**	83%	1 624 383
Készülék, ipari automatizálás, robotika ágazat	0	0	0	2 686 644	2 686 644	-	0
Kiállítás + Fit-out gyártás, szerelés	725 330	608 004	725 330	608 004	-117 326	84%	758 004
Egyéb szolgáltatás	2 022	327	2 022	327	-1 695	16%	15 000
Értékesítés árbevétele összesen	2 824 740	4 466 231	4 784 384	7 152 875	2 368 491	150%	4 630 905

*Pro-forma konszolidált: A Brunnbauer-Budapest Kft 2025 során került a cégcsoportba, a 2024. évi pro-forma konszolidált adatok e cég adataival együtt jelennek meg. A 2025. évi pro-forma adatokban ugyanezen okok miatt a 2026. év során felvásárlásra kerülő evopro systems engineering Kft. teljesítménye is megjelenik.

**A szerelvény és szelep ágazat csökkenésének oka: 2024-ben közel 400 mFt értékben egyszeri projektek növelték az árbevételt. A 2025. évi árbevétel az ettől tisztított árbevételhez képest 2%-kal nőtt.

A NAVIGATOR Csoport árbevételének dinamikus növekedéséhez az elmúlt évek akvizíciói: a Julius-Globe, a Brunnbauer-Budapest és az evopro systems engineering felvásárlása járultak hozzá.

Az evopro érkezésével a készülék, ipari automatizálás és robotika ágazat árbevétel tekintetében immár a leginkább meghatározó

szegmenssé válik, közel 2,7 milliárd forintos nagyságrenddel. A projektalapú, szezonálisan erősen ingadozó kiállításépítési és fit-out tevékenységek aránya érdemben mérséklődött az összesített teljesítményében, együttes konszolidált bevétele 608 millió forintot tett ki.

A NAVIGATOR CSOPORT GAZDÁLKODÁSI ADATAI

Költségstruktúra

2025-ben a tőkekonzolidációs értékcsökkenési hatástól megtisztított adatok alapján a NAVIGATOR Csoport kiadásainak legnagyobb hányadát továbbra is az **anyagjellegű ráfordítások** tették ki, azok aránya az összköltségen belül 62%-ot tesz, ami mérsékelt növekedést jelent az előző év azonos időszakához képest. Ezzel párhuzamosan a **személyi jellegű ráfordítások** aránya 34%-ról 30%-ra csökkent.

A tőkekonzolidációs értékcsökkenési hatással korrigált kimutatás alapján az értékcsökkenési leírás aránya nem változott az előző évhez képest, míg az egyéb ráfordítások aránya 1%-ról 3%-ra nőtt.

2024 NAVIGATOR pro-forma konszolidált tisztított*

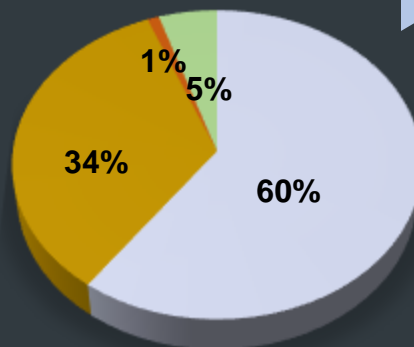

2025 NAVIGATOR pro-forma konszolidált tisztított*

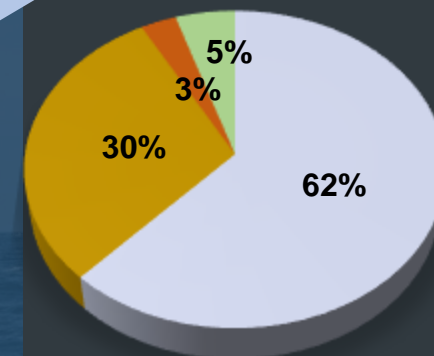

- Anyagjellegű ráfordítások
- Személyi jellegű ráfordítások
- Egyéb ráfordítások
- Értékcsökkenési leírás

*Tisztított: Tőkekonzolidációs hatással korrigálva

A NAVIGATOR CSOPORT GAZDÁLKODÁSI ADATAI

Üzemi eredmény és EBITDA

A pro-forma konszolidált tisztított EBITDA eredményünk 43%-kal javult, az üzemi szintű nyereség (EBIT) 286 millió forintról 377 millió forintra emelkedett.

A valós üzleti teljesítmény megítéléséhez elengedhetetlen a nem realizált tételek kiszűrése, ezért került sor a tisztított eredménykimutatás elkészítésére és bemutatására. Az IFRS számviteli szabályok alkalmazása a jövőben megoldja ezt a

problémát, mert a felvásárolt társaságok nyilvántartási értékét piaci alapon lehet értékelni és csak abban az esetben kell értékvesztést elszámolni, amennyiben az indokolt.

A magyar szabályok ezzel szemben akkor is értékcsökkenést írnak elő, ha a társaság valójában fejlődik és többet ér, mint a vásárláskor. A NAVIGATOR Csoport esetében ez jelentős tétel, így a tisztított adatokkal be kell mutatni ennek hatását.

NAVIGATOR Csoport (ezer Ft)	2024 konszolidált	2025 konszolidált	2024 pro-forma konszolidált* tisztított **	2025 pro-forma konszolidált* tisztított **	Változás*	2025/2024 Index*	2025 IFRS konszolidált
EBITDA	249 662	457 290	501 235	716 784	215 549	143%	581 001
Üzemi eredmény	-94 911	20 702	286 239	377 065	90 826	132%	273 187

*Pro-forma konszolidált: A Brunnbauer-Budapest Kft 2025 során került a cégcsoportba, a 2024. évi pro-forma konszolidált adatok e cég adataival együtt jelennek meg. A 2025. évi pro-forma adatokban ugyanezen okok miatt a 2026. év során felvásárlásra kerülő evopro systems engineering Kft. teljesítménye is megjelenik.

**Tisztított: Tőkekonszolidációs értékcsökkenés és lekötött betét USD átvértékelési hatással, valamint Julius-Globe egyszeri végkielégítés hatásával korrigálva.

A NAVIGATOR CSOPORT GAZDÁLKODÁSI ADATAI (EVOPRO SYSTEMS ENGINEERING KFT. NÉLKÜL)

A NAVIGATOR Csoport konszolidált mérlege

Konszolidált mérleg (ezer Ft)	2024.12.31	2025.12.31	Változás	2025/2024 Index	2025.12.31 IFRS	Konszolidált mérleg (ezer Ft)	2024.12.31	2025.12.31	Változás	2025/2024 Index	2025.12.31 IFRS
BEFEKTETETT ESZKÖZÖK	3 069 349	3 222 934	153 585	105%	3 538 784	SAJÁT TŐKE	2 715 992	3 151 526	435 534	116%	2 923 679
Immateriális javak	145 050	113 007	-32 043	78%	43 190	Jegyzett tőke	526 550	631 541	104 991	120%	631 541
Tárgyi eszközök	1 377 372	1 644 421	267 049	119%	1 608 372	Tőketartalék	1 821 551	2 557 488	735 937	140%	2 557 489
Befektetett pénzügyi eszközök	1 546 927	1 465 506	-81 421	95%	1 887 222	Eredménytartalék	86 400	123 868	37 468	143%	-315 102
FORGÓESZKÖZÖK	2 007 943	2 516 670	508 727	125%	1 980 221	Lekötött tartalék	148 669	446 465	297 796	300%	0
Készletek	260 334	558 438	298 104	215%	441 438	Értékelési tartalék	248 284	151 872	-96 412	61%	0
Követelések	544 451	881 511	337 060	162%	882 019	Korrigált adózott eredmény	-212 403	-200 646	11 757	94%	33 259
Értékpapírok	101 442	427 857	326 415	422%	0	Tagvállalati saját tőke változás	96 941	-559 062	-656 003	-577%	16 492
Pénzeszközök	1 101 716	648 864	-452 852	59%	656 764	CÉLTARTALÉKOK	0	0	0	0%	0
AKTÍV IDŐBELI ELHATÁROLÁSOK	81 837	4 042	-77 795	5%	153 709	KÖTELEZETTSÉGEK	2 322 380	2 366 894	44 514	102%	2 523 809
ESZKÖZÖK ÖSSZESEN	5 159 129	5 743 646	584 517	111%	5 672 714	Hosszú lejáratú kötelezettségek	1 335 934	1 117 134	-218 800	84%	1 214 677
						Rövid lejáratú kötelezettségek	986 446	1 249 760	263 314	127%	1 309 132
						PASSZÍV IDŐBELI ELHATÁROLÁSOK	120 757	225 226	104 469	187%	225 226
						FORRÁSOK ÖSSZESEN	5 159 129	5 743 646	584 517	111%	5 672 714

A NAVIGATOR CSOPORT GAZDÁLKODÁSI ADATAI

Az evopro systems engineering Kft. mérlege

Konszolidált mérleg (ezer Ft)	2024.12.31	2025.12.31	Változás	2025/2024 Index
BEFEKTETETT ESZKÖZÖK	207 909	122 637	-85 272	59%
Immateriális javak	136 319	75 018	-61 301	0%
Tárgyi eszközök	69 488	46 287	-23 201	67%
Befektetett pénzügyi eszközök	2 102	1 332	-770	0%
FORGÓESZKÖZÖK	508 143	1 092 852	584 709	215%
Készletek	6 136	5 767	-369	94%
Követelések	498 982	1 086 608	587 626	218%
Értékpapírok	0	0	0	0%
Pénzeszközök	3 025	477	-2 548	16%
AKTÍV IDŐBELI ELHATÁROLÁSOK	126 829	302 116	175 287	238%
ESZKÖZÖK ÖSSZESEN	842 881	1 517 605	674 724	180%

Konszolidált mérleg (ezer Ft)	2024.12.31	2025.12.31	Változás	2025/2024 Index
SAJÁT TŐKE	52 874	191 206	138 332	362%
Jegyzett tőke	18 000	18 000	0	100%
Tőketartalék	0	0	0	0%
Eredménytartalék	-127 837	-40 144	87 693	31%
Lekötött tartalék	136 319	75 018	-61 301	0%
Értékelési tartalék	0	0	0	0%
Adózott eredmény	26 392	138 332	111 940	524%
CÉLTARTALÉKOK	57 413	135 093	77 680	0%
KÖTELEZETTSÉGEK	435 662	948 325	512 663	218%
Hosszú lejáratú kötelezettségek	0	0	0	0%
Rövid lejáratú kötelezettségek	435 662	948 325	512 663	218%
PASSZÍV IDŐBELI ELHATÁROLÁSOK	296 932	242 981	-53 951	82%
FORRÁSOK ÖSSZESEN	842 881	1 517 605	674 724	180%

A NAVIGATOR CSOPORT GAZDÁLKODÁSI ADATAI (EVOPRO SYSTEMS ENGINEERING KFT. NÉLKÜL)

Eszközök

Az eszköz struktúra 2025-ben nem változott jelentős mértékben a bázisévhez képest. A befektetett eszközök, a forgóeszközök és az aktív időbeli elhatárolások mérlegfőösszegegen belüli arányának pontos változását a diagramok szemléltetik.

A **befektetett eszközök** konszolidált értéke 5%-kal, 3.069 millió forintról 3.223 millió forintra növekedett.

A **forgóeszközök** értéke 25%-kal, 2.008 millió forintról 2.517 millió forintra nőtt, a pénzeszközök záró állománya 649 millió forintot tett ki.

2025. december 31-én nem volt számottevő, hosszabb ideje lejárt kintlévősége a csoporttagoknak.

2024 NAVIGATOR
konszolidált

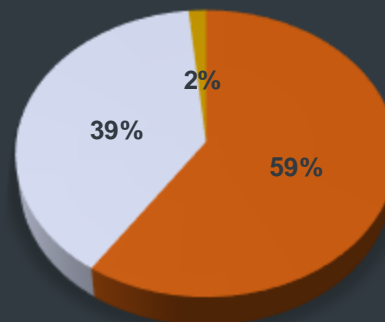

Eszköz-
struktúra
változása

2025 NAVIGATOR
konszolidált

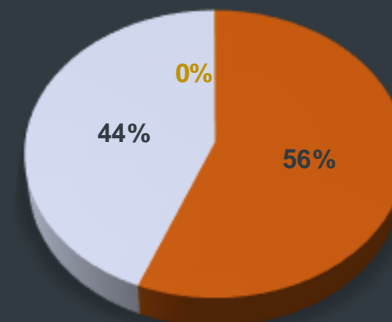

- Befektetett eszközök
- Forgóeszközök
- Aktív időbeli elhatárolások

A NAVIGATOR CSOPORT GAZDÁLKODÁSI ADATAI (EVOPRO SYSTEMS ENGINEERING KFT. NÉLKÜL)

Források

A konszolidált **saját tőke** értéke a 2024. év végi 2.716 millió forintról 3.152 millió forintra növekedett 2025 végére.

A **kötelezettségek** értéke a 2024. év végi 2.322 millió forintról 2.367 millió forintra nőtt. Az idegen források konszolidált mérlegfőösszegegen belüli aránya 45%-ról 41%-ra mérséklődött.

Bankhitelek

- A **NAVIGATOR Investments Nyrt.** 427 millió forint összegű beruházási hitelt vett fel 2022-ben, amelyet üzletrészvásárlási célra kapott, és az Instrum Kft. vásárlására fordított. A Széchenyi Kártya Program keretében folyósított hitel kamata fix évi 1% (a kamattámogatás mértéke évi 8%), a hitel lejáratá 2031. június 30. Az első törlesztésre 2023 júniusában került sor.
- A Julius-Globe akvizíciójára fordított hitelt az MBH Bank biztosította 3 millió EUR értékben. A folyósított kölcsön kamatperiódusonként változó kamatozása. Az üzleti kamat a kamatbázis és kamatrés együttes összegéből áll. Az első törlesztés 2024 augusztusában történt. A hitel futamideje 2025-ben módosult, a lejárat idő kitolódott 2034. február 28-ra.

- A **Julius-Globe Kft.** 149 millió forint összegű támogatott hitelt vett fel az MFB Zrt-től 2023 júniusában. A hitel 0% kamatozása, lejáratá 2028. február 15.
- Ezen felül a Julius-Globe Kft. 250 millió forintnyi, Széchenyi Kártya Program keretében támogatott folyószámlahitelt vett igénybe az MBH Banktól 2025. áprilisában. A hitel 4,5% kamatozása, lejáratá 2028. március 27.
- A **Trifolium International Kft.** 100 millió forint összegű támogatott kamatozása folyószámlahitellel rendelkezik, amelyet a Széchenyi Kártya Program keretében vett fel. A támogatott hitelkamatt mértéke fix évi 5% (a kamattámogatás mértéke évi 8%). Ezen felül további 250 millió forint többcélú hitelkeretre szerződött az UniCredit Bankkal. Ez a keretösszeg felhasználható rövid lejáratú forgóeszköz kölcsönként maximum 150 millió forint értékben, amely euróban és forintban is lehívható, illetve bankgaranciaként maximum 100 millió forint értékben.
- A **Brunnbauer-Budapest Kft.** 60 millió forint összegű, Erste Bank által nyújtott folyószámlahitellel rendelkezik.
- **Az Instrum Kft.-nek és KR-Hungária Kft.-nek nincs hitele.**

A NAVIGATOR CSOPORT GAZDÁLKODÁSI ADATAI (EVOPRO SYSTEMS ENGINEERING KFT. NÉLKÜL)

2024 NAVIGATOR
konszolidált

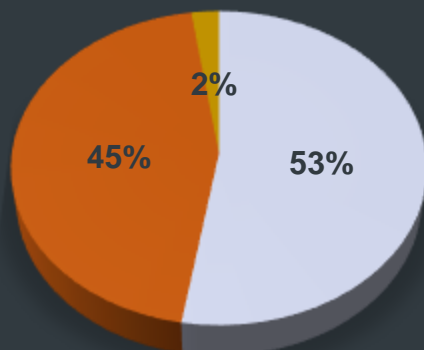

Források
alakulása

2025 NAVIGATOR
konszolidált

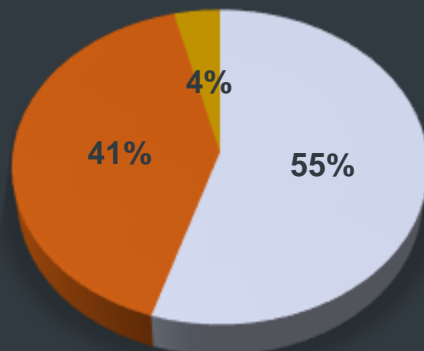

- Saját tőke
- Kötelezettségek
- Passzív időbeli elhatárolások



A NAVIGATOR CSOPORT GAZDÁLKODÁSI ADATAI: CASH FLOW*

NAVIGATOR Csoport cash flow (ezer Ft)	2024 konszolidált	2025 konszolidált	NAVIGATOR Csoport cash flow (ezer Ft)	2024 konszolidált	2025 konszolidált
I. Működési cash flow	-536 427	-320 038	II. Befektetési cash flow	-1 754 550	-860 969
1a. Adózás előtti eredmény +	-176 269	-169 300	14. Befektetett eszközök beszerzése -	-1 940 247	-1 100 790
Ebből működésre kapott, pénzügyileg rendezett támogatás	0	0	15. Befektetett eszközök eladása +	222 161	91 782
1b. Korrekciók az adózás előtti eredményben +	-1 522	-2 175	16. Hosszú lejáratra nyújtott kölcsönök törlesztése +	0	0
1. Korrigált adózás előtti eredmény (1a+1b) +	-177 791	-171 475	17. Hosszú lejáratra nyújtott kölcsönök és elhelyezett bankbetétek -	-41 455	147 979
2. Elszámolt amortizáció +	344 573	436 588	18. Kapott osztalék, részesedés +	4 991	60
3. Elszámolt értékvesztés és visszairás +	630	2 054	III. Finanszírozási cash flow	2 844 195	732 326
4. Céltartalék képzés és felhasználás különbözete +	0	0	19. Részvénykibocsátás, tőkebevonás (tőkeemelés) bevétele +	1 633 345	840 928
5. Befektetett eszközök értékesítésének eredménye +	40 276	180 220	20. Kötvény és hitelviszonyt megtestesítő értékpapír bevétele +	0	0
6. Szállítói kötelezettség változása +	-19 235	28 135	21. Hitel és kölcsön felvétele +	1 405 417	355 215
7. Egyéb rövid lejáratú kötelezettség változása +	-193 692	124 981	22. Véglegesen kapott pénzeszköz +	0	0
8. Passzív időbeli elhatárolások változása +	43 038	104 469	23. Részvénybevonás, tőke kivonás (tőkeleszállítás) -	0	0
9. Vevőkövetelés változása +	-88 991	-279 032	24. Kötvény és hitelviszonyt megtestesítő értékpapír visszafizetése -	0	0
10. Forgóeszközök (vevők és pénzeszköz nélkül) változása +	-405 673	-661 675	25. Hitel és kölcsön törlesztése, visszafizetése -	-194 567	-463 817
11. Aktív időbeli elhatárolások változása +	5 694	77 795	26. Véglegesen átadott pénzeszköz -	0	0
12. Fizetett adó (nyereség után) -	-34 612	-29 171	IV. Pénzeszközök változása (I+II+III. sorok)	553 218	-448 681
13. Fizetett osztalék, részesedés -	-50 643	-132 927	27. Devizás pénzeszközök ártértékelése +	-548	-4 170
			V. Pénzeszközök mérleg szerinti változása (IV+27. sorok)	552 670	-452 852

*Konszolidált cash flow kimutatás, nincs korrigálva a Tőkekonzolidációs értékcsökkenés és devizás ártértékelési hatással.

A NAVIGATOR CSOPORT GAZDÁLKODÁSI ADATAI: CASH FLOW*

Működési Cash Flow

A működési cash flow értékét több tényező együttes hatása adja. A Julius-Globe felvásárlásából adódóan a cég jelentős vevő-szállító állomány különbözettel dolgozik.

Befektetési Cash Flow

A befektetett eszközök beszerzése legnagyobb részt a Részesedések növekedéséből adódott: 2024-ben a Julius-Globe Kft., 2025-ben a Brunnbauer-Budapest Kft. felvásárlásával.

Finanszírozási Cash Flow

A finanszírozási cash flow növekedésében a 2025. december 31-ig végrehajtott tőkeemelések hatása, valamint a hitelfelvételek látszanak.

*Konszolidált cash flow kimutatás, mely nincs korrigálva a Tőkekonzolidációs értékcsökkenés és deviza átértékelési hatással, valamint az egyszeri végkielégítés hatásokkal.



A NAVIGATOR CSOPORT GAZDÁLKODÁSI ADATAI (EVOPRO SYSTEMS ENGINEERING KFT.NÉLKÜL)

Tőkeszerkezeti, likviditási mutatók

Tőkeszerkezet, eladósodottság: A NAVIGATOR Csoport külső forrásainak mérlegfőösszegen belüli aránya nem változott számottevően.

Likviditás: A Csoport likviditási pozíciója, a rendelkezésre álló pénzeszközök megfelelő tartalékot jelentenek.

Eszköz- és forrás struktúra összhangja: A stabilitási mutató a hosszú távú idegen és saját források befektetett eszközökhöz viszonyított arányát mutatja.

Azt vizsgálja, hogy fennáll-e a pénzügyileg kívánatos eszköz-forrás összhang, azaz a befektetett eszközök finanszírozása hosszú távú forrásokból, a forgóeszközöké pedig rövid lejáratú kötelezettségből történik-e.

A mutató értéke a céltartományban maradt.

*Az adatok a Tőkekonszolidációs hatással korrigálva

NAVIGATOR Csoport (%, ezer Ft)	2024.12.31	2025.12.31	2025.12.31 IFRS
Eladósodottsági mutató	86%	75%	86%
Kötelezettségek	2 322 380	2 366 894	2 523 809
Saját tőke	2 715 992	3 151 526	2 923 679
Tőkeerősség	53%	55%	52%
Saját tőke	2 715 992	3 151 526	2 923 679
Mérlegfőösszeg	5 159 129	5 743 646	5 672 714
Likviditási ráta	204%	201%	151%
Forgóeszközök	2 007 943	2 516 670	1 980 221
Rövid lejáratú kötelezettségek	986 446	1 249 760	1 309 132
Likviditási gyorsráta	177%	157%	118%
Forgóeszközök (készlet nélkül)	1 747 609	1 958 232	1 538 783
Rövid lejáratú kötelezettségek	986 446	1 249 760	1 309 132
Eszköz-forrás egyensúly	1,3	1,3	1,2
Hosszú lejáratú kötelezettségek és saját tőke összege	4 051 926	4 268 660	4 138 356
Befektetett eszközök	3 069 349	3 222 934	3 538 784

FÜGGETLEN KÖNYVVIZSGÁLÓI JELENTÉS

A Társaság a CONTROLLING-AUDIT Könyvvizsgálói Kft.-t (1037 Budapest, Góbé utca 23. fszt. 1., cégjegyzékszám: 01-09-717920), könyvvizsgálói kamarai nyilvántartási száma: 000076) választotta meg a Társaság könyvvizsgálójának. Személyében felelős könyvvizsgáló: Török Zoltán, kamarai tagsági száma: 001379.

A könyvvizsgáló személyét változatlan formában, a Társaság 2022. május 24. napján, 2026. 05. 31-ig tartó megbízással továbbra is megválasztotta, amelyet a Könyvvizsgáló ugyanezen a napon elfogadott.



NYILATKOZAT

A NAVIGATOR Investments Nyrt. kijelenti, hogy a jelentésben közzétett, független könyvvizsgáló által nem auditált, az 2000. évi C törvény által előírtak szerint készült Évközi Pénzügyi Kimutatások ugyanazon számviteli elvek alapján készültek, mint az előző év féléves és éves pénzügyi kimutatásai.

A NAVIGATOR Investments Nyrt. ezúton tájékoztatja a tőkepiaci szereplőket, hogy a 2025. éves eredményről és üzleti tevékenységről készült Éves jelentése 2026. május 28-án a jelen közlemény formájában, teljes terjedelmében közzétételre kerül a Budapesti Értéktőzsde Nyrt. honlapján (www.bet.hu), az MNB által üzemeltetett honlapon (www.kozzetetelek.hu), valamint a NAVIGATOR Investments Nyrt. saját weboldalán keresztül (www.navigatoinvest.com/befektetoknek/beszamolok/).

A NAVIGATOR Investments Nyrt. kijelenti, hogy az alkalmazható számviteli előírások alapján, a legjobb tudása szerint elkészített Éves jelentés valós és megbízható képet ad a Társaság eszközeiről, kötelezettségeiről, pénzügyi helyzetéről, valamint nyereségéről és veszteségéről, továbbá a Társaság helyzetéről, fejlődéséről és teljesítményéről, ismertetve a főbb kockázatokat és bizonytalansági tényezőket, valamint nem hallgat el olyan ténytet vagy információt, amely a Társaság helyzetének megítélése szempontjából jelentőséggel bír.

Budaörs, 2026. május 28.



Jutasi Zoltán
NAVIGATOR Investments Nyrt.
Igazgatóság elnöke